

«Согласовано»
И.о. Начальника Управления
образования
Администрации Колпашевского района
К.А. Сергачева



«Утверждаю»
Директор МБОУ «Тогурская СОШ
им. С.В. Маслова»
О.А. Пшеничникова



«Согласовано»
Начальник ОГИБДД ОМВД России по Колпашевскому району
УМВД России по Томской области
майор полиции
Д.В. Супрун

ПАСПОРТ

дорожной безопасности
муниципального бюджетного
общеобразовательного учреждения
«Тогурская средняя
общеобразовательная школа
имени Героя России
Сергея Владимировича Маслова»

Общие сведения

МУНИЦИПАЛЬНОЕ БЮДЖЕТНОЕ ОБЩЕОБРАЗОВАТЕЛЬНОЕ УЧРЕЖДЕНИЕ «ТОГУРСКАЯ СРЕДНЯЯ ОБЩЕОБРАЗОВАТЕЛЬНАЯ ШКОЛА ИМЕНИ ГЕРОЯ РОССИИ СЕРГЕЯ ВЛАДИМИРОВИЧА МАСЛОВА»

Юридический адрес: 636450, Россия, Томская область, Колпашевский район, с. Тогур, ул. Лермонтова, 40

Фактический адрес: 636450, Россия, Томская область, Колпашевский район, с. Тогур, ул. Лермонтова, 40, ул. Свердлова, 15, пом. 1.

Руководитель образовательной организации:

Директор школы - Пшеничникова Олеся Андреевна, раб. телефон 8 (38254) 5 -48- 24

Заместитель директора по учебной работе (1-4 кл.) – Ивченкова Ольга Викторовна, рабочий телефон 8 (38254) 5-47-85

Заместитель директора по учебной работе (5-11 кл.) - Репников Александр Валерьевич, рабочий телефон 8 (38254) 4- 60 -70

Заместитель директора по учебной работе (5-11 кл.) – Семин Андрей Андреевич, рабочий телефон 8 (38254) 4-60-70

Заместитель директора по АХЧ – Шестакова Наталья Александровна, рабочий телефон 8 (38254) 5-48-24

Заместитель директора по воспитательной работе (1-4 кл.) – Семькина Виолетта Владимировна, рабочий телефон 8 (38254) 5-47-85

Заместитель директора по воспитательной работе (5-11 кл.)- Зинова Ольга Георгиевна, рабочий телефон 8 (38254) 4 60 70

Ответственный работник Управления образования Администрации Колпашевского района – Григоренко Алексей Юрьевич, 8(38254)4-22-59

Ответственный от Госавтоинспекции – инспектор по пропаганде ПДД Иванова Мария Андреевна, 8(38254)5 30 80

Ответственные работники за мероприятия по профилактике детского травматизма - заместитель директора по воспитательной работе (1-4 кл.) Семькина Виолетта Владимировна, (5-11 кл.) Курбатова Надежда Петровна, классные руководители 1-11 классов.

Руководитель или ответственный работник дорожно-эксплуатационной организации, осуществляющей содержание улично-дорожной сети (УДС) – ИП Леонидов в с. Тогур

Количество учащихся - 1022 чел.

Количество воспитанников групп кратковременного пребывания–63 чел.

Лицензия на осуществление деятельности по перевозкам пассажиров и иных лиц автобусом – имеется (№ АН-70-000425 от 20 мая 2019 года)

Наличие уголка по БДД - имеются

Наличие класса по БДД - нет

Наличие автогородка (площадки) по БДД - имеется (ул. Свердлова 15, пом. 1)

Наличие автобуса в образовательной организации - в наличии

Владелец автобуса - муниципальное бюджетное общеобразовательное учреждение «Тогурская средняя общеобразовательная школа имени Героя России Сергея Владимировича Маслова»

Время занятий в образовательной организации:

(ул. Свердлова 15, пом. 1)

1-ая смена: 8.30 – 12.50

2-ая смена: нет

внеклассные занятия: 13.15 – 16.00

Время занятий в образовательной организации

(ул.Лермонтова,40)

1-ая смена: 8.30 – 14.30

2-ая смена: нет

внеклассные занятия: 14.30 – 20.00

Телефоны оперативных служб:

Пожарная охрана - 112

Полиция - 112

Скорая помощь - 112

Аварийно-диспетчерская

Газовая служба - 112

Водоснабжение - 4-26-17

Теплосети - 5-81-68

Содержание

- I. План-схемы образовательной организации (сокращение – ОО).
 1. Район расположения образовательной организации, пути движения транспортных средств и детей (обучающихся).
 2. Организация дорожного движения в непосредственной близости от образовательной организации с размещением соответствующих технических средств организации дорожного движения, маршруты движения детей и расположение парковочных мест.
 3. Маршруты движения организованных групп детей от образовательной организации к стадиону, парку или спортивно-оздоровительному комплексу.
 4. Пути движения транспортных средств к местам разгрузки/погрузки и рекомендуемые безопасные пути передвижения детей по территории образовательной организации.
- II. Информация об обеспечении безопасности перевозок детей специальным транспортным средством (автобусом).
 1. Общие сведения.
 2. Маршрут движения автобуса образовательной организации.
 3. Безопасное расположение остановки автобуса у образовательной организации.

1. План-схема МБОУ «Тогурская СОШ»

1. Район расположения МБОУ «Тогурская СОШ им. С.В. Маслова» (ул. Свердлова 15, пом. 1), пути движения транспортных средств и детей (обучающихся, воспитанников)

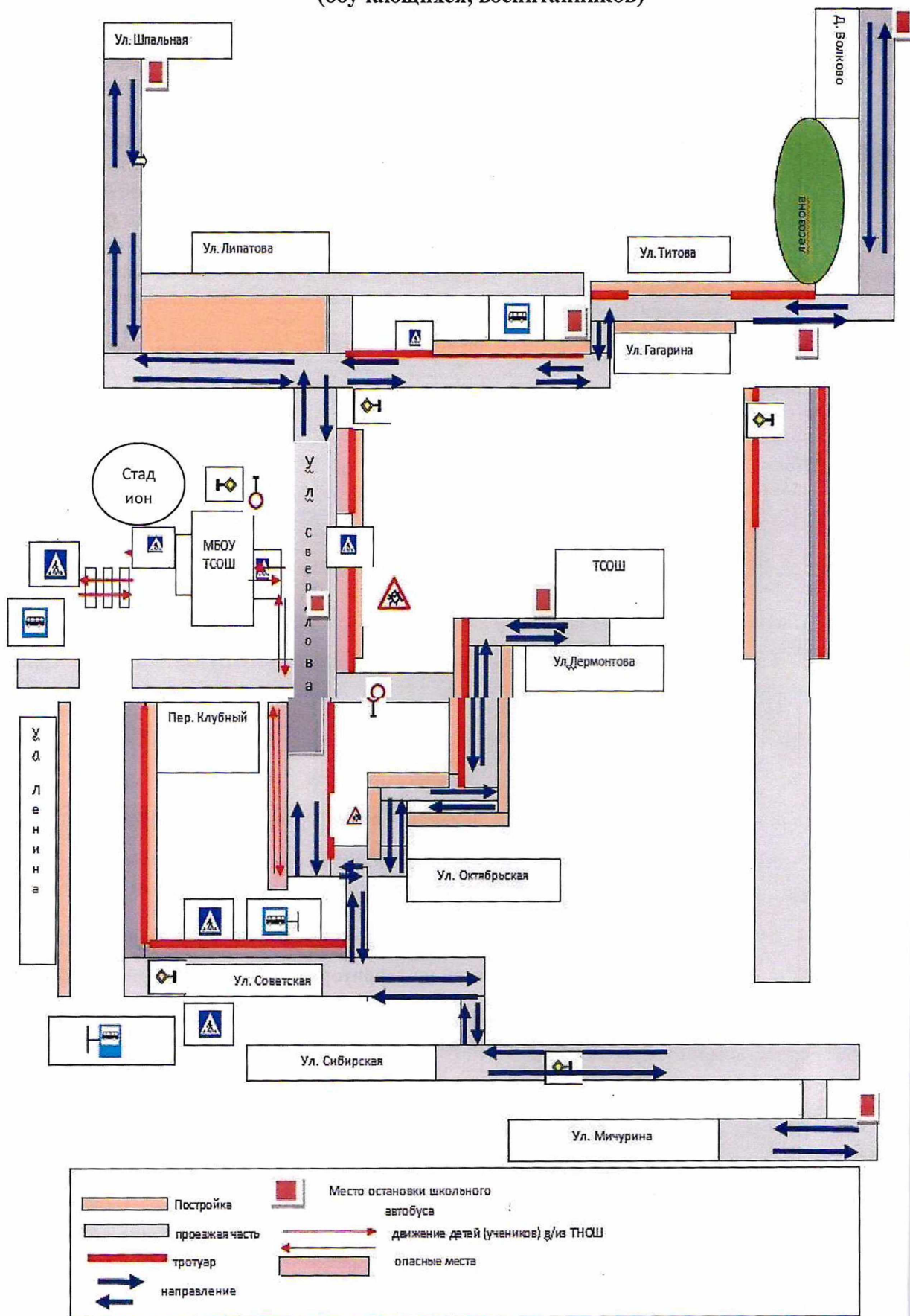

Район расположения МБОУ «Тогурская СОШ им. С.В. Маслова» (ул. Лермонтова, 40),
пути движения транспортных средств и детей (обучающихся)

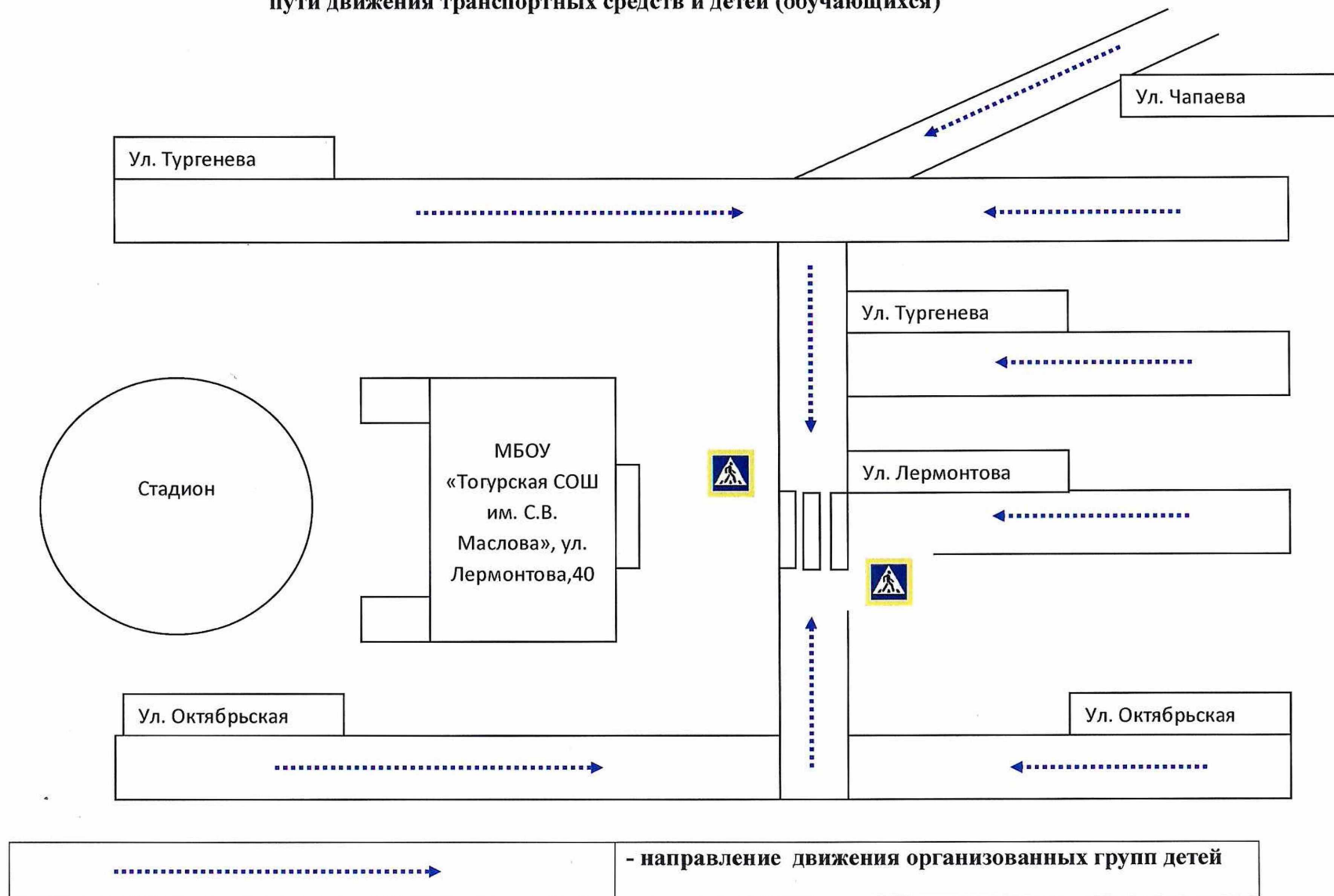

2. Схема организации дорожного движения в непосредственной близости от МБОУ «Тогурская СОШ им .С.В. Маслова» (ул. Свердлова 15, пом. 1) с размещением соответствующих технических средств организации дорожного движения, маршрутов движения детей и расположение парковочных мест





Схема организации дорожного движения в непосредственной близости от МБОУ «Тогурская СОШ им. С.В. Маслова» (ул. Лермонтова, 40) с размещением соответствующих технических средств организации дорожного движения, маршрутов движения детей и парковочных мест



	- въезд\выезд транспортных средств
	- движение грузовых транспортных средств по территории образовательного учреждения
	- место разгрузки\погрузки
	- движение детей по территории образовательного учреждения

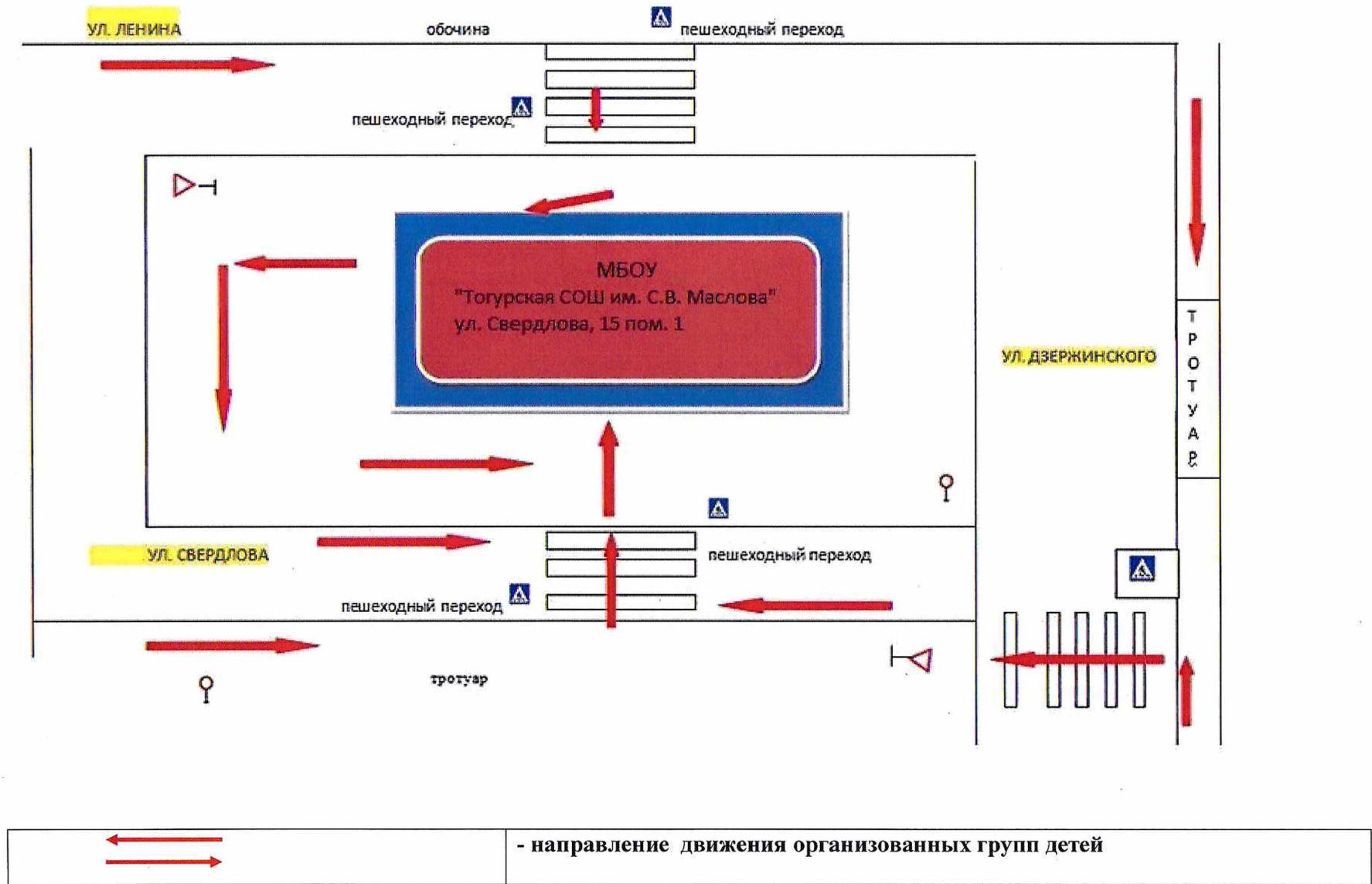
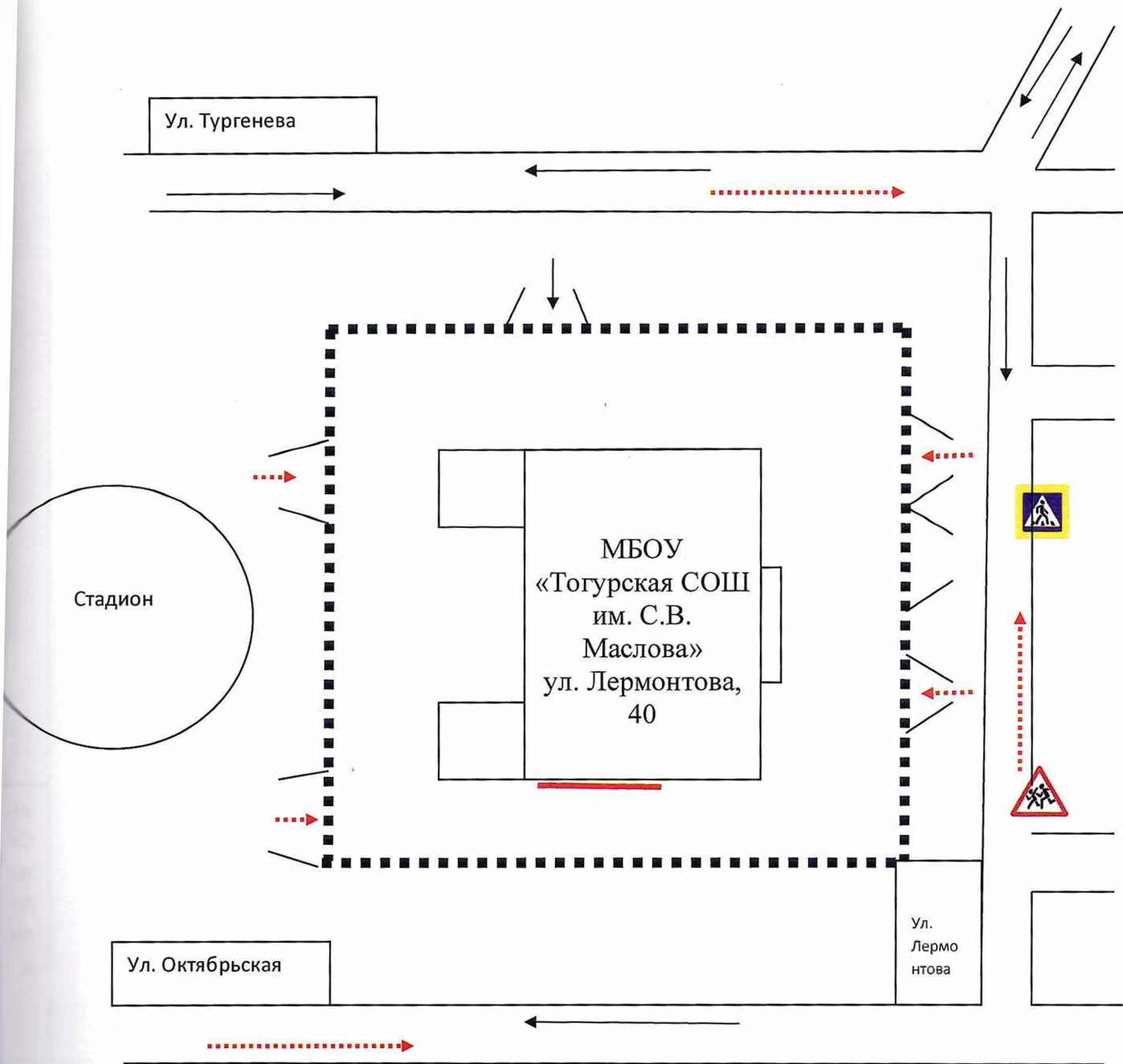
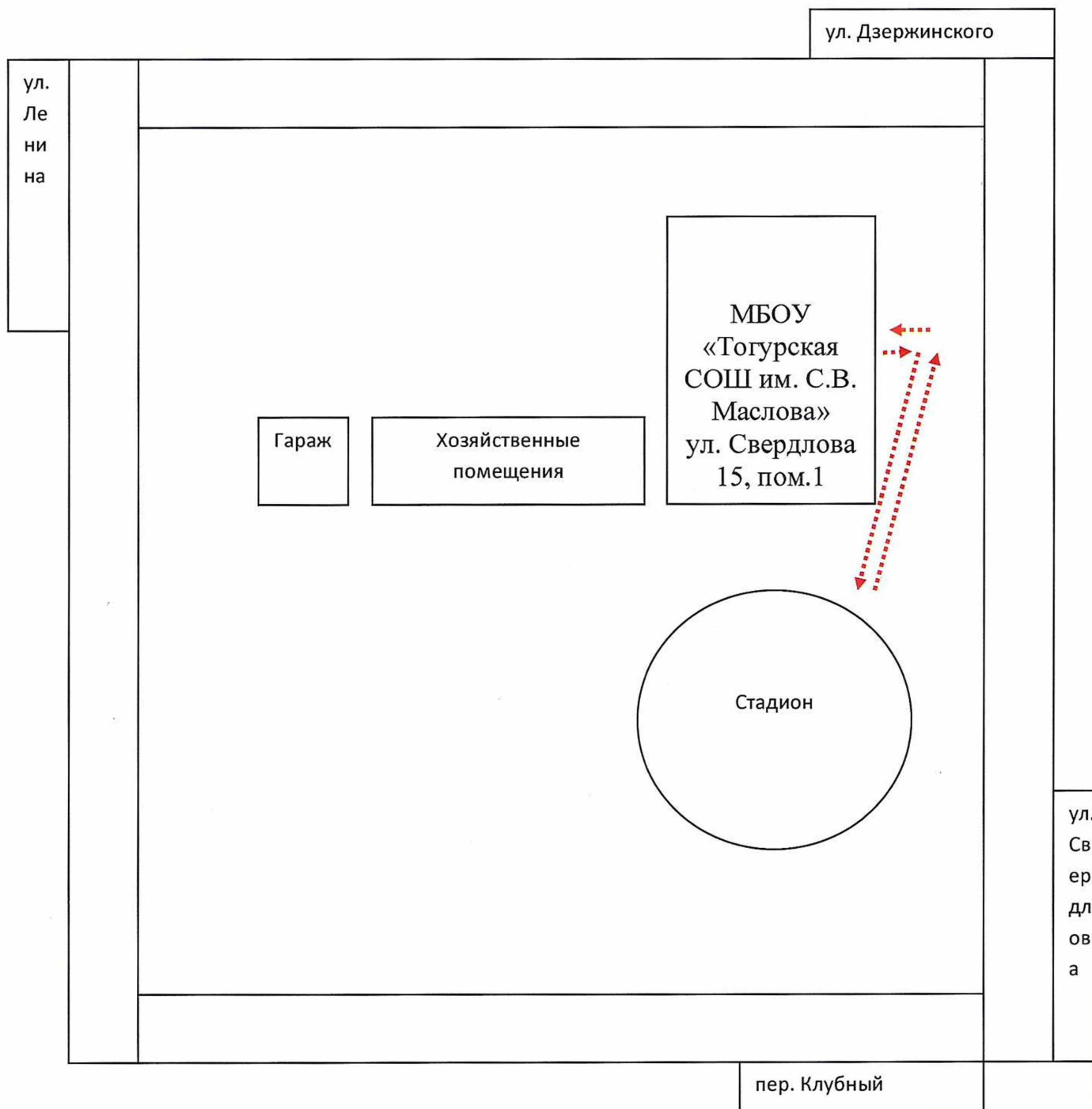

**3. Маршруты движения организованных групп детей от образовательной организации
к стадиону, парку
или спортивно-оздоровительному комплексу
ул. Свердлова 15, пом.1**



 	<p>- направление движения организованных групп детей от образовательной организации к стадиону</p>
--	--

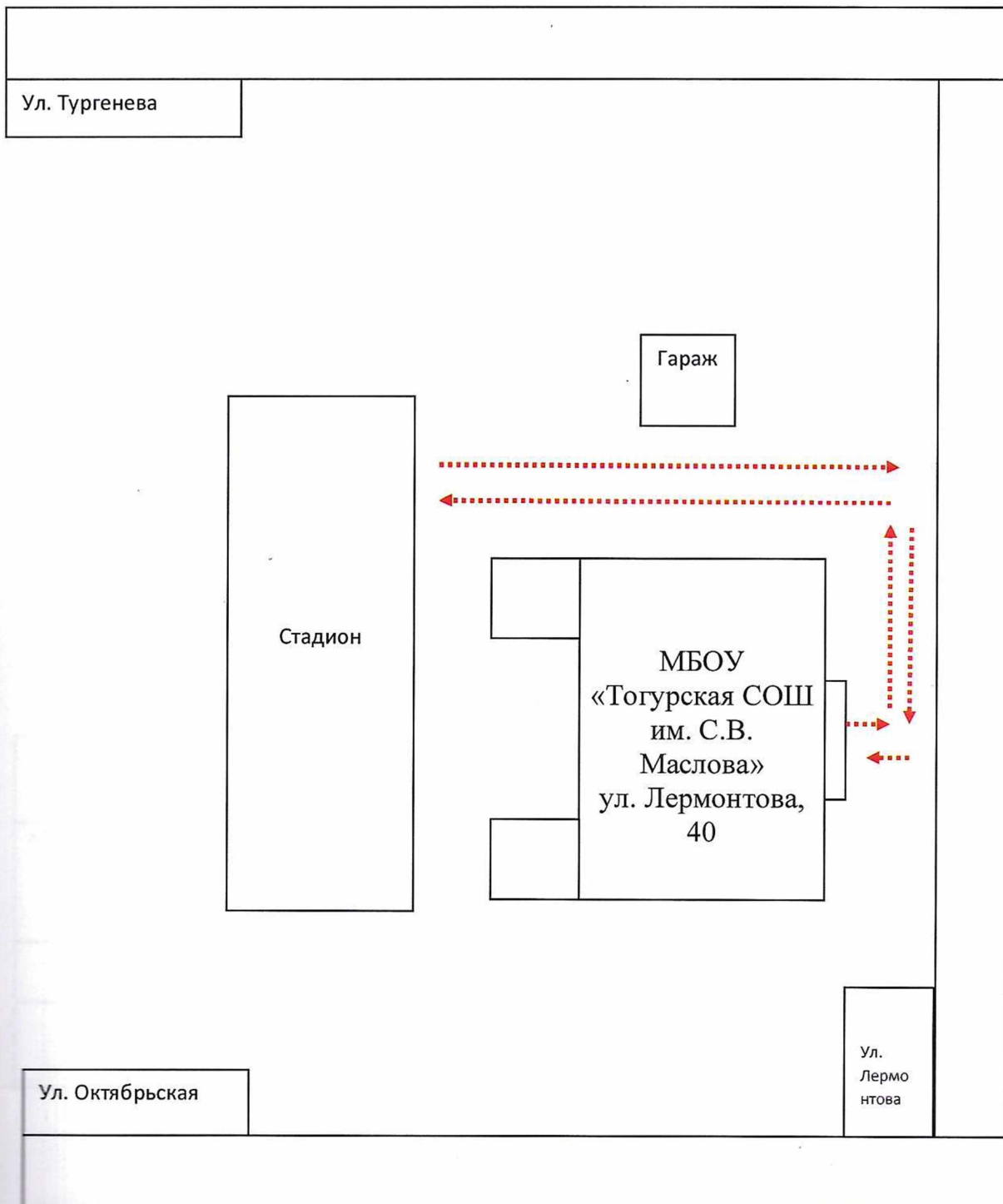



Маршруты движения организованных групп детей от образовательной организации к стадиону, парку или спортивно-оздоровительному комплексу ул. Лермонтова, 40

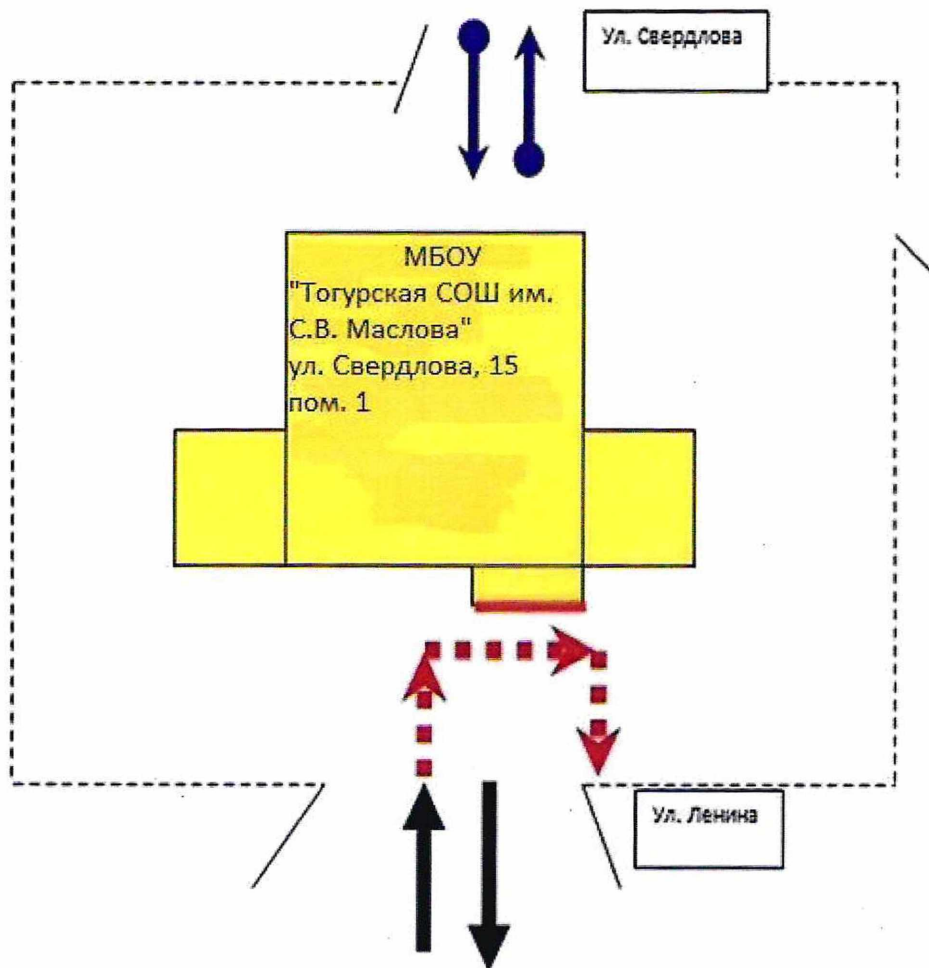

 	<p>- направление движения организованных групп детей от образовательной организации к стадиону</p>
--	--



4. Пути движения транспортных средств к местам разгрузки/погрузки и рекомендуемые безопасные пути передвижения детей по территории МБОУ «Тогурская СОШ им. С.В. Маслова» ул. Свердлова 15, пом.1

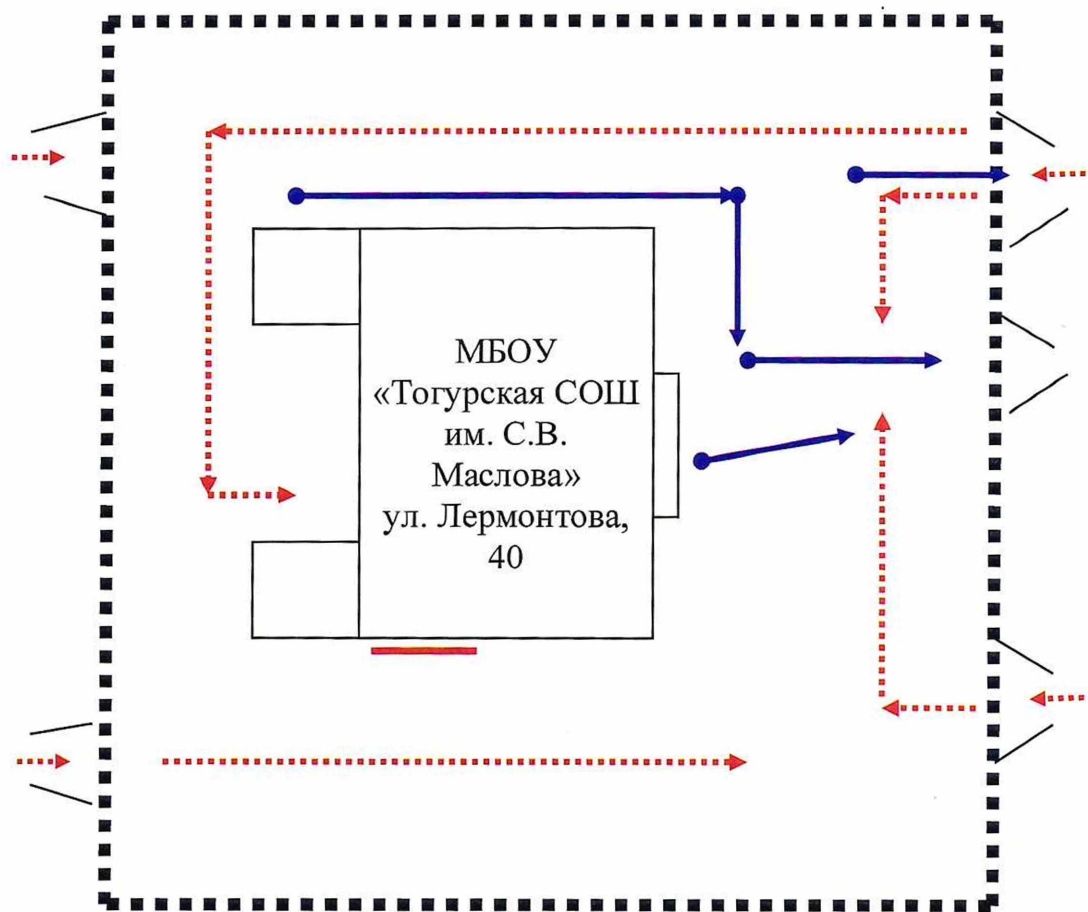

	- въезд/выезд грузовых транспортных средств
	- движение грузовых транспортных средств по территории образовательного учреждения
	- место разгрузки/погрузки
	- движение детей по территории образовательного учреждения

Пути движения транспортных средств к местам разгрузки/погрузки и рекомендуемые безопасные пути передвижения детей по территории МБОУ «Тогурская СОШ им. С.В. Маслова» (ул. Лермонтова, 40)



	- движение грузовых транспортных средств по территории образовательного учреждения
	- место разгрузки\погрузки
	- движение детей по территории образовательного учреждения

II. Информация об обеспечении безопасности перевозок детей специальным транспортным средством (автобусом).

1. Общие сведения

Марка - ПАЗ

Модель- 320538-70

Государственный регистрационный знак - № К 282РХ 70

Год выпуска - 2018

Количество мест в автобусе - 22

Соответствие конструкции требованиям, предъявляемым к школьным автобусам - соответствие

Сведения о водителе автобуса

Фамилия, имя, отчество	Дата принятия на работу	Стаж вождения ТС категории D	Дата предстоящего медицинского осмотра	Период проведения стажировки	Сроки повышения квалификации	Допущенные нарушения ПДД
Комаров Иван Владимирович	06.04.2019	25 лет	Январь 2022	50 час. Приказ от 01.09.2017 № 201 «О проведении стажировки водителем школьного автобуса»	Январь 2021	-

Организационно-техническое обеспечение

- 1) Лицо, ответственное, за обеспечение безопасности дорожного движения: Семин Андрей Андреевич, назначен приказом № 225 от 31.05.2019, протокол Аттестационной комиссии Сибирского МУГАДН №13 от 31.05.2019.
- 2) Организация проведения предрейсового и послерейсового медицинского осмотра водителя осуществляет - ОГАУЗ «Колпашевская РБ» на основании: договора № 28 от 10.01.2022 действительного до 31.12.2022.
- 3) Организация проведения предрейсового технического осмотра транспортного средства: осуществляет - ООО «Автотранспортник» на основании: договора № 9 от 28.01.2022 действительного до 31.12.2022.
- 4) Дата очередного технического осмотра - 27.08.2022.
- 5) Место стоянки автобуса в нерабочее время - с.Тогур, ул.Свердлова, 15 стр. №1.
- 6) Меры, исключающие несанкционированное использование – автобус оснащен системой спутникового мониторинга «ЭРА-ГЛОНАСС», техническим средством контроля «тахографом».

Сведения о владельце автобуса

Юридический адрес владельца: 636450, Россия, Томская область, Колпашевский район, с. Тогур, ул. Лермонтова, 40

Фактический адрес владельца: 636450, Россия, Томская область, Колпашевский район, с. Тогур, ул. Свердлова 15, пом.1

Телефон ответственного лица 8 (38254) 5 -48- 24

2. Маршрут движения автобуса для подвоза детей МБОУ «Тогурская СОШ им. С.В. Маслова»

Э»
 П
 а»
 ва

Водитель: Комаров Иван Владимирович

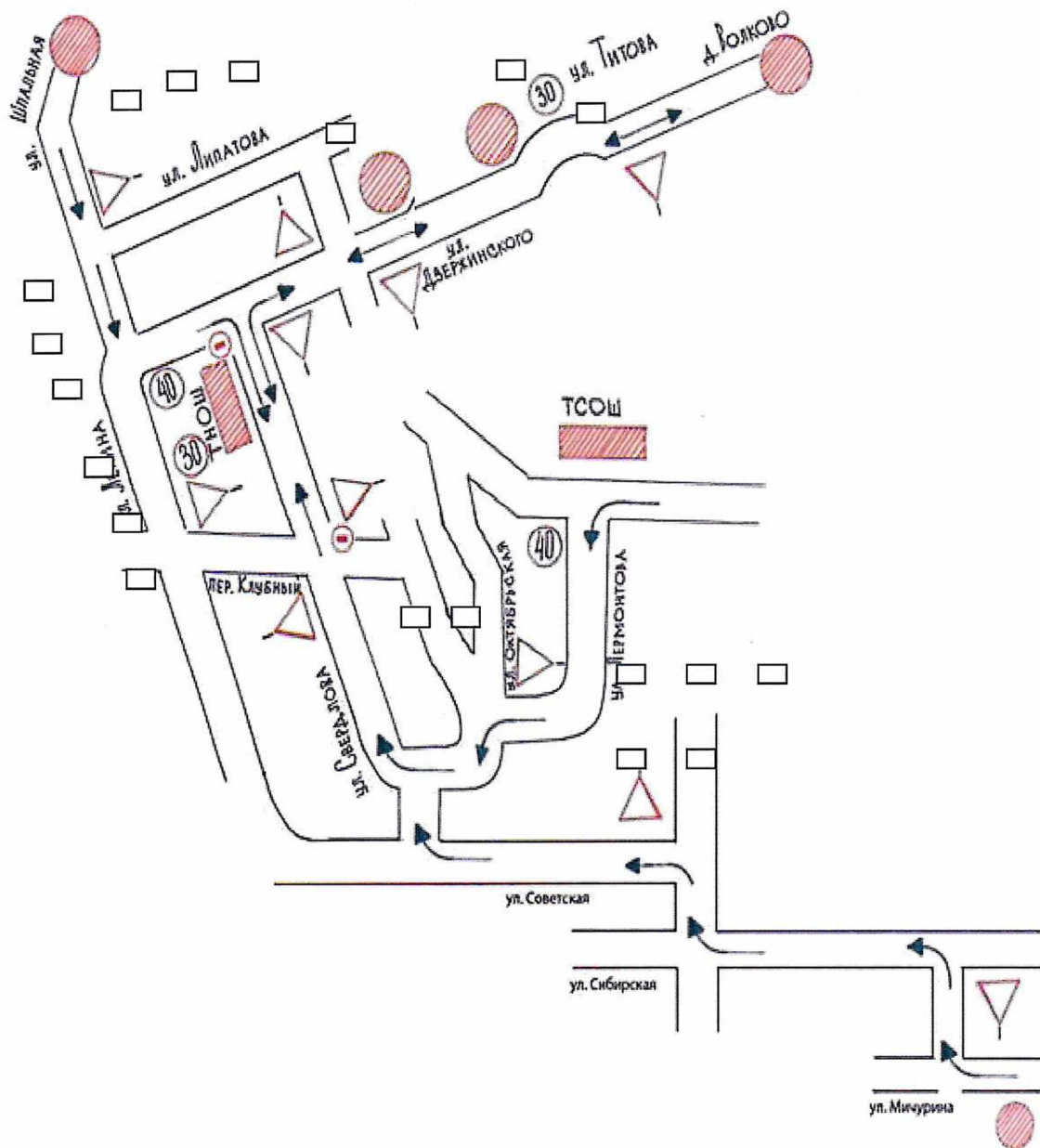

Количество подвозимых школьников — 102 чел. (1-11 кл.)
 Общий километраж составляет = 50 км (до остановок и назад)

- | | | | |
|--|-------------------------------|--|----------------------|
| | ОСТАНОВКА | | ПРОЕЗД ЗАПРЕЩЕН |
| | ПЕРЕСЕЧЕНИЕ С ГЛАВНОЙ ДОРОГОЙ | | НАПРАВЛЕНИЕ ДВИЖЕНИЯ |
| | ОГРАНИЧЕНИЕ СКОРОСТИ | | ЗДАНИЯ ШКОЛ |

Количество подвозимых школьников – 102 (1-11 кл.)

**График (расписание) движения автобуса ПАЗ 320538-70 гос. № К 282 РХ 70
при подвозе обучающихся**

№ рейса	Название рейса, место отправления автобуса	Время отправления от места остановки	Киллометраж
1	МБОУ «Тогурская СОШ им. С.В. Маслова» - ООО "АВТОТРАНСПОРТНИК"	06.40 - 07.00	5 км
2	МБОУ «Тогурская СОШ им. С.В. Маслова» (ул. Свердлова, 15 пом.1)- МБОУ «Тогурская СОШ им. С.В. Маслова» (ул. Лермонтова,40) – МБОУ «Тогурская СОШ им. С.В. Маслова» (ул. Свердлова 15 пом.1)	07.15 – 07.25 – 07-30	3 км
3	МБОУ «Тогурская СОШ им. С.В. Маслова» - мкр-н Совхоза (ул. Мичурина) – МБОУ МБОУ «Тогурская СОШ им. С.В. Маслова»	07.30 – 07.35 – 07-40	6 км
4	МБОУ «Тогурская СОШ им. С.В. Маслова» - мкр-н Шпальный (ул. Шпальная) – МБОУ МБОУ «Тогурская СОШ им. С.В. Маслова»	07.40 – 07.45 – 07.50	3 км
5	МБОУ «Тогурская СОШ им. С.В. Маслова» - д. Волково – остановка «Октябрь» - МБОУ «Тогурская СОШ им. С.В. Маслова»	07.50 – 08.00 – 08-07 – 08 - 10	12 км
6	МБОУ «Тогурская СОШ им. С.В. Маслова» - мкр-н Восточный (ул. Гагарина – ул. Рабочая) – МБОУ «Тогурская СОШ им. С.В. Маслова»	08.10 – 08.13 – 08.15 – 08.20	5 км
7	МБОУ «Тогурская СОШ им. С.В. Маслова» - д. Волково – МБОУ «Тогурская СОШ им. С.В. Маслова»	13.30 – 13.40 – 13.50	11 км
8	МБОУ «Тогурская СОШ им. С.В. Маслова» - ООО "АВТОТРАНСПОРТНИК"	14.30-14.50	5 км
Общий плановый дневной пробег школьного автобуса – 50 км			

3. Безопасное расположение остановки автобуса у образовательной организации
 МБОУ «Тогурская СОШ» ул. Свердлова 15, пом.1

»
 II
 I»
 за

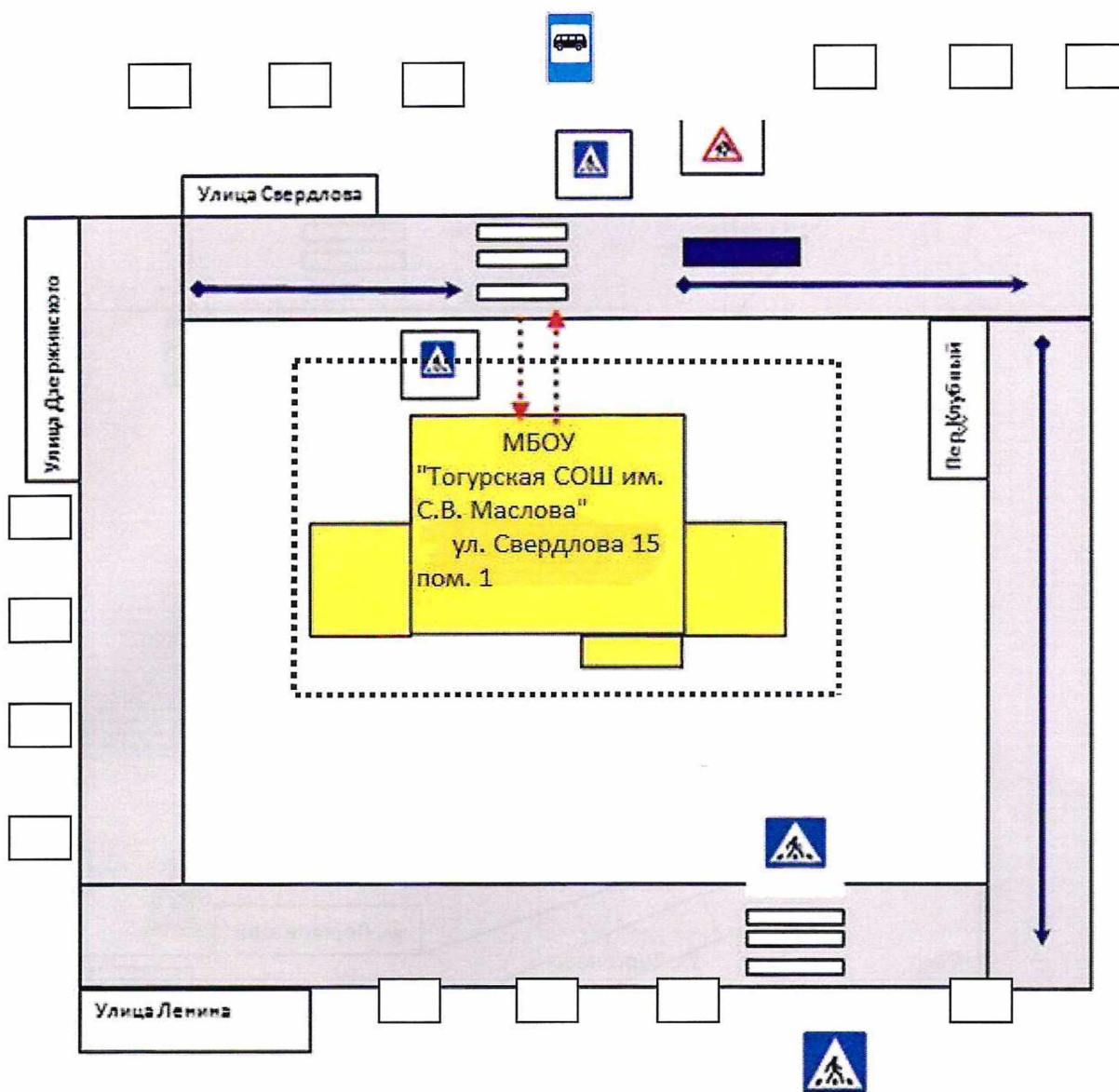

	- движение школьного автобуса
	- движение детей к месту посадки/высадки
	- место посадки/высадки детей

Безопасное расположение остановки автобуса у образовательной организации
МБОУ «Тогурская СОШ» ул. Лермонтова, 40

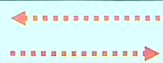
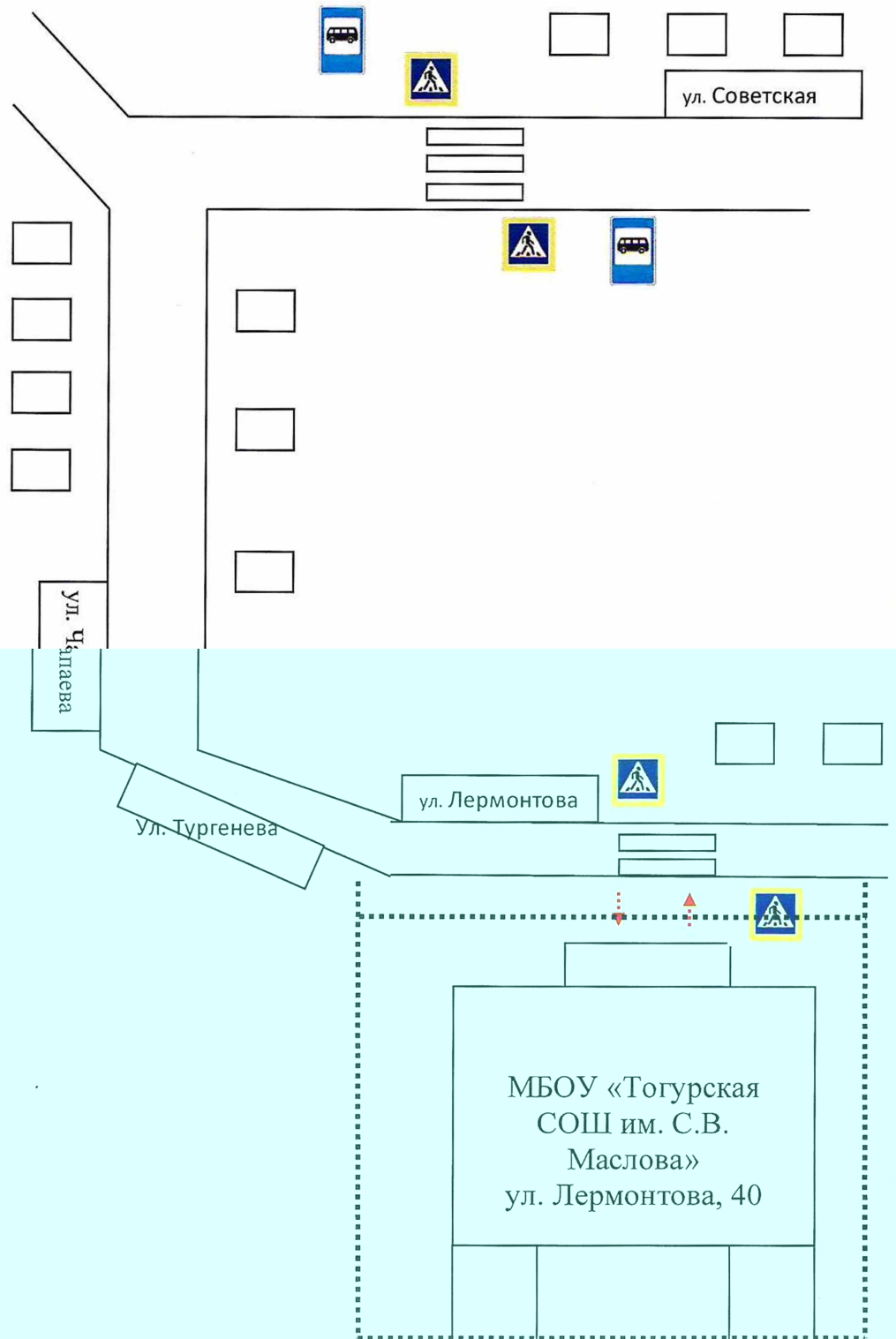

- направление движения организованных групп детей от образовательной организации к автобусной остановке